

Artikelbeschreibung und Technische Daten

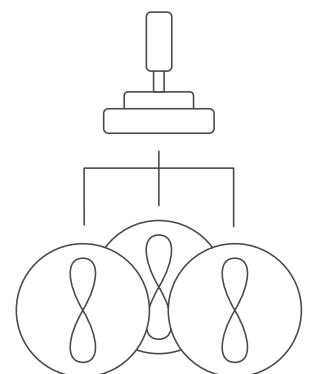

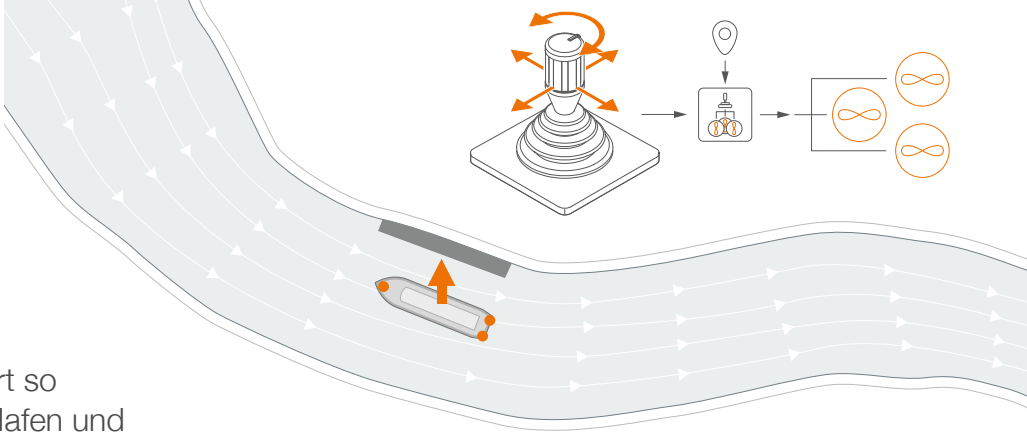

argoPositionPilot ist eine Manövrierhilfe für Binnenschiffe. Das System ermöglicht eine intuitive Steuerung des Schiffes und erleichtert so das Manövrieren vor Schleusen, im Hafen und beim An- bzw. Ablegen.

argoPositionPilot regelt die Längs-, Quer- und Drehgeschwindigkeit des Schiffes nach der Vorgabe des Schiffsführers mit dem Joystick. Drehzahl und Winkel der Azimutantriebe werden geregelt. Dadurch kann das Schiff mit nur einem Joystick statt mit mehreren Hebeln gesteuert werden.

Merkmale

- Bedienung durch 3-Wege-Joystick
- Modus-Umschaltung durch Bedienpanel
- Individuelle Anbindung zu Azimutantrieben der Hersteller Schottel, Veth, Verhaar Omega, Voith-Schneider uvm. möglich
- Zusätzlich können mehrere Außenfahrstände angebunden werden

Vorteile und Anwendungsmöglichkeiten

- Sichere Bedienung durch intuitive Joystick-Steuerung
- Nur ein Joystick zur Steuerung der Geschwindigkeit und Richtung des Schiffes
- Erleichtert komplexe Manöver, z.B. bei Schleusenfahrten und im Hafen
- Darstellung und Bedienung durch argoControlPanel flex auf allen PCs möglich
- Perfekte Integration des argoTrackPilot

Voraussetzungen

(Nutzung vorhandener Geräte)

- GNSS-Kompass und Wendeanzeiger
- ECDIS-Kartenanzeige
- Azimutantriebe mit kompatibelem Interface



argoPositionPilot ist derzeit nur für Schiffe mit Azimutantrieben verfügbar.

Lieferumfang argoPositionPilot

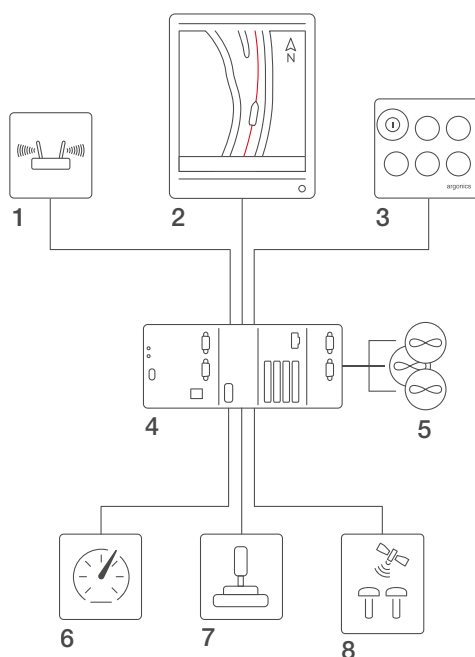
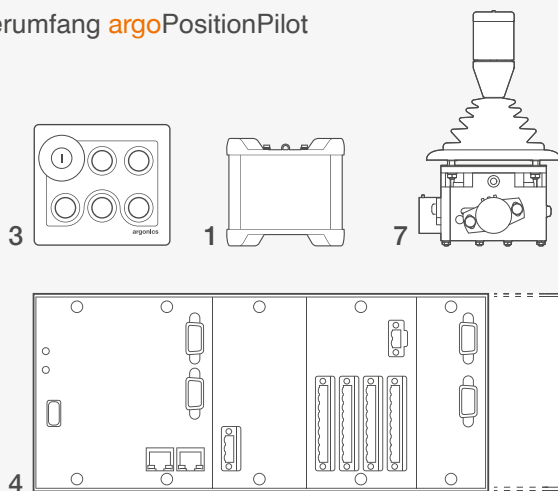

Systemübersicht

- 1 LTE-Modem
- 2 ECDIS, z.B. argoRadarPilot mit argoControlPanel flex
- 3 Bedienelement argoPositionPilot
- 4 Steuerung argoPositionPilot MC206, zertifiziert von DNV, BV
- 5 Anbindung der Azimutantriebe
- 6 Wendeanzeiger
- 7 Joystick
- 8 GNSS-Kompass

Technische Daten

Joystick

Schutzart	IP 67
Abmessungen	Breite: 103 mm, Höhe: 184 mm, Tiefe: 82,4 mm
Gewicht	Circa 1,5 kg
Betriebstemperatur	-25 °C ... 70 °C
Relative Luftfeuchtigkeit	Max 95 % (bei 55 °C)
Konformität	ENV-3, Lloyds / Class B, DNV-GL

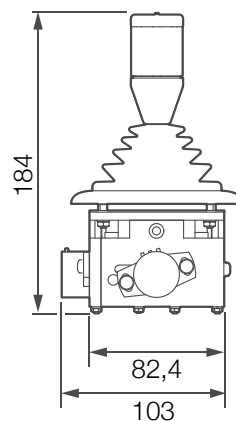

Bedienpanel

Schutzart	IP 65
Abmessungen	Breite: 130 mm, Höhe: 130 mm
Einbaumaß	Breite: 120 mm, Höhe: 120 mm, Tiefe: 110 mm
Gewicht	Circa 700 g
Umgebungstemperatur	-25 °C ... 60 °C
Lagertemperatur	-40 °C ... 85 °C
Relative Luftfeuchtigkeit	5 % ... 95 %

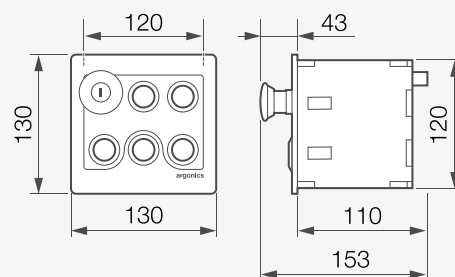

Steuerung

Versorgungsspannung	18VDC ... 32VDC
Stromaufnahme	1,5A
Abmessungen*	Breite: 280 mm ... 400 mm
	Höhe: 120 mm, Tiefe: 60 mm
Gewicht	1,75 ... 2,45 kg
Umgebungstemperatur	-25 °C ... 60 °C
Lagertemperatur	-40 °C ... 85 °C
Relative Luftfeuchtigkeit	5 % ... 95 %

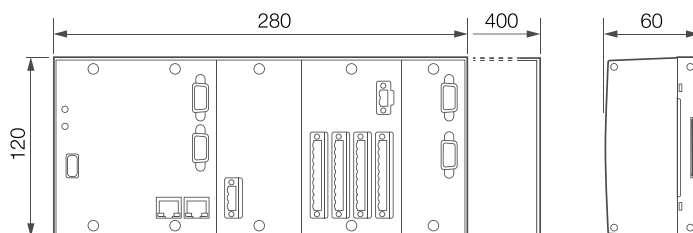

Inkl. Versorgungsklemmen (nicht abgebildet)

*Abmessungen abhängig von Anzahl und Interface der Azimutantriebe und Anzahl der Außenfahrstände

LTE-Modem*

Schutzart	IP 30
Versorgungsspannung	9VDC ... 30VDC
Abmessungen	Breite: 109,6 mm, Höhe: 100 mm, Tiefe: 50,1 mm
Gewicht	280 g
Umgebungstemperatur	-40 °C ... 75 °C
Relative Luftfeuchtigkeit	10 % ... 90 %
Konformität	ES-TRIN 10.20
*Inkl. Antennen (nicht abgebildet)	

